













































Водосточная система Lindab (пр-во Швеция)

Элементы водосточной системы



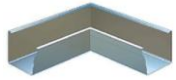

Серым цветом выделены цены на позиции, поддерживаемые в наличии на складе в Москве. ЦЕНЫ В ЕВРО (€)

| Наименование | Эскиз | 125 мм | 150 мм | 190 мм | |
|---|---|---|--------|---------|---------|
| | | | | | |
| R Желоб полукруглый. Стандартная длина - 2, 3, 4* и 6* м. Нестандартные длины - наценка 100 € Максимальная длина 6 м. Цена за 1 м.п. |  | 6,89 | 8,55 | 13,21 | |
| RSK Соединитель желоба с уплотнителем. |  | 4,79 | 5,11 | - | |
| K07 Крюк крепления желоба. Длина - 70 мм. |  | 3,24 | 3,56 | - | |
| K21 Крюк крепления желоба. Длина - 210 мм. | | 4,01 | 4,37 | - | |
| K33 Крюк крепления желоба. Длина - 330 мм. | | - | 6,76 | 8,59 | |
| K40 Крюк крепления желоба. Длина — 400 мм. | | 6,76 | 7,04 | - | |
| SSK Крюк крепления желоба, регулируемый. | |  | 3,31 | 3,45 | - |
| KBO Инструмент для загиба крюков. |  | 157,70 | | | |
| K11 Крюк крепления желоба с уклоном кровли 27°. |  | 4,44 | 4,79 | - | |
| KFK Крюк крепления желоба. |  | 3,13 | 3,31 | - | |
| KFL Крюк крепления желоба. Длина - 196 мм. |  | 3,66 | 3,87 | - | |
| KFL35 Крюк крепления желоба. Длина - 330 мм. | | 3,66 | 3,87 | - | |
| ТВ Обрамление крюков. |  | 2,96 | 3,24 | - | |
| STAG Поддерживающий крюк желоба. |  | 1,76 | | | |
| RV1/RVY Угол полукруглого желоба внутренний / внешний. Любой другой угол - наценка 100%. Производится в PE |  | 24,54 | 28,98 | 46,55 | |
| RV1135/RVY135 Угол полукруглого желоба внутренний / внешний. Производится в PE |  | 36,81 | 43,47 | 69,82 | |
| OSK Ограничитель перелива желоба. Устанавливается на внутренний угол желоба. |  | 22,18 | | | |
| OSKR Ограничитель перелива желоба. |  | 20,77 | 22,85 | - | |
| OMV Приемная воронка. Для всех диаметров SROR. |  | 8,70 | 10,28 | 23,73 | |
| RG Заглушка желоба универсальная с уплотнителем. |  | 3,17 | 3,38 | - | |
| Элементы водосточной системы | | | | | |
| Наименование | Эскиз | 87 мм | 100 мм | 111 мм* | 120 мм* |
| | | | | | |

| | | | | | |
|--|---|--|-------|---|-------|
| SROR Труба водосточная. Стандартные длины - 2,5, 3, 4 и 6 м. * - сталь толщиной 0,7 мм. Нестандартные длины - наценка 100 € Максимальн. длина 6 м. Цена за 1 м.п. |  | 9,08 | 10,88 | - | 14,73 |
| MST Соединительная труба. Длина - 1000 мм. |  | 11,09 | 13,31 | - | 17,99 |
| SSVH Крепление трубы для деревянной стены. |  | 2,99 | 3,24 | - | 3,91 |
| SSV Крепление трубы под шип. |  | 2,99 | 3,24 | - | 3,91 |
| SST Шип, оцинкованный. |  | 175 мм.- 4,40€; 250 мм.- 5,95€; 300 мм.- 6,48€ | | | |
| БК Колено трубы 70°. Наценка на специальный угол 10 € |  | 9,12 | 11,65 | - | 15,35 |
| BM Колено трубы 70° с соединителем. |  | 9,61 | 12,08 | - | 15,70 |
| БК Колено трубы 85°. |  | 15,91 | 16,65 | - | - |
| БК Колено трубы 45°. |  | 15,91 | 16,65 | - | - |
| УТК Выводное колено трубы. |  | 11,65 | 13,27 | - | 23,80 |
| BUTK Дренажный отвод трубы. |  | 12,96 | 20,77 | - | - |
| PRT Верхняя часть дренажного отвода или трапа. |  | 7,64 | 8,70 | - | - |
| GROR Тройник трубы. |  | 37,81 | 42,15 | - | - |
| FUTK Труба с водосбором. |  | 29,65 | 32,25 | - | - |
| DVSIL Фильтрационная корзина. Для любых диаметров труб |  | 18,41 | | | |
| RT Дренажный трап для < 100 мм трубы. |  | 10,49 | | | |
| SLS Самоочищающийся дренажный трап для < 100 мм трубы. |  | 17,89 | | | |

| | | | | | |
|--|---|-------------------------------|-------|---|-------|
| MRT Соединитель дренажного стока. |  | 3,10 | | | |
| SOKN Колено трубы соединительное. |  | 33,73 | 36,65 | - | - |
| SRORM Соединитель труб. |  | 5,74 | 8,24 | - | - |
| VATK Водосборная воронка. |  | 45,56 | 47,04 | - | 51,37 |
| RER Желоб прямоугольный 136 мм. Стандартная длина - 4 м. Нестандартные длины - наценка 100 €. Максимальная длина 4 м |  | 17,25 | | | |
| REK07/REK21 Крюк крепления желоба 136 мм. Длина - 70 и 210 мм. |  | REK07 - 7,43€ ; REK21 - 9,15€ | | | |
| RERVI/RERVY Угол прямоугольного желоба внутренний / внешний 136 мм. Любой угол - наценка 100%. Производится в PE. |  | 76,47 | | | |
| REOK Приемная воронка 136 мм. Для всех диаметров SROR. |  | 34,79 | | | |
| RERSK Соединитель желоба 136 мм. с уплотнителем. |  | 13,52 | | | |
| RERGV/RERGH Заглушка желоба 136 мм. левая / правая. |  | 15,03 | | | |

Антивандалные решения нижней части водостока

| Наименование | Эскиз | Стандарт | Металлик | Цинк | Нерж. сталь |
|--------------|---|-----------------|----------|------|-------------|
| | | ЦЕНА ПО ЗАПРОСУ | | | |
| 300 SLS |  | ЦЕНА ПО ЗАПРОСУ | | | |
| 850 SLS |  | | | | |
| 2000 SLS |  | | | | |
| 2000 SLST |  | | | | |
| 2000 UTK |  | | | | |
| 850 UTK |  | | | | |

Цвета и системы в наличии на складе в Москве:

125/87 мм: RAL 9002 (001 белый), RAL 9011 (015 черный), RAL 7011 (087 темно-серый), RAL 8019 (387 темно-коричневый), RAL 8017 (434 коричневый), RAL 3009 (758 темно-красный), RAL 6020 (830 сосново-зеленый)

150/100мм: RAL 9002 (001 белый), RAL 8017 (434 коричневый), RAL 3009 (758 темно-красный)

Цвета под заказ (наценка 5% на цвета металл): RAL 9007 (графитовый металл 044), RAL 9006 (серебристый металл 045), RAL 8004 (кирпичный 742), RAL 8003 (медный металл 778)

В нашем ассортименте также представлены материалы: металлочерепица; гибкая черепица; керамическая черепица; цементно-песчаная черепица; композитная черепица; медные, стальные, алюминиевые и пластиковые водостоки; виниловый сайдинг и софлит; системы снегозадержания и безопасности; кровельная вентиляция; гидроизоляция; пароизоляция; мансардные окна; чердачные лестницы; аксессуары для всех видов предлагаемой продукции, дренаж системы поверхностного водоотвода.