













































Водосточная система Lindab (пр-во Швеция)

Элементы водосточной системы



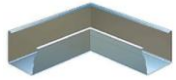



Серым цветом выделены цены на позиции, поддерживаемые в наличии на складе в Москве. ЦЕНЫ В ЕВРО (€)

Наименование	Эскиз	125 мм	150 мм	190 мм	
R Желоб полукруглый. Стандартная длина - 2, 3, 4* и 6* м. Нестандартные длины - наценка 100 € Максимальная длина 6 м. Цена за 1 м.п.		6,89	8,55	13,21	
RSK Соединитель желоба с уплотнителем.		4,79	5,11	-	
K07 Крюк крепления желоба. Длина - 70 мм.		3,24	3,56	-	
K21 Крюк крепления желоба. Длина - 210 мм.		4,01	4,37	-	
K33 Крюк крепления желоба. Длина - 330 мм.		-	6,76	8,59	
K40 Крюк крепления желоба. Длина — 400 мм.		6,76	7,04	-	
SSK Крюк крепления желоба, регулируемый.			3,31	3,45	-
KBO Инструмент для загиба крюков.		157,70			
K11 Крюк крепления желоба с уклоном кровли 27°.		4,44	4,79	-	
KFK Крюк крепления желоба.		3,13	3,31	-	
KFL Крюк крепления желоба. Длина - 196 мм.		3,66	3,87	-	
KFL35 Крюк крепления желоба. Длина - 330 мм.		3,66	3,87	-	
ТВ Обрамление крюков.		2,96	3,24	-	
STAG Поддерживающий крюк желоба.		1,76			
RV1/RVY Угол полукруглого желоба внутренний / внешний. Любой другой угол - наценка 100%. Производится в PE		24,54	28,98	46,55	
RV1135/RVY135 Угол полукруглого желоба внутренний / внешний. Производится в PE		36,81	43,47	69,82	
OSK Ограничитель перелива желоба. Устанавливается на внутренний угол желоба.		22,18			
OSKR Ограничитель перелива желоба.		20,77	22,85	-	
OMV Приемная воронка. Для всех диаметров SROR.		8,70	10,28	23,73	
RG Заглушка желоба универсальная с уплотнителем.		3,17	3,38	-	
Элементы водосточной системы					
Наименование	Эскиз	87 мм	100 мм	111 мм*	120 мм*

SROR Труба водосточная. Стандартные длины - 2,5, 3, 4 и 6 м. * - сталь толщиной 0,7 мм. Нестандартные длины - наценка 100 € Максимальн. длина 6 м. Цена за 1 м.п.		9,08	10,88	-	14,73
MST Соединительная труба. Длина - 1000 мм.		11,09	13,31	-	17,99
SSVH Крепление трубы для деревянной стены.		2,99	3,24	-	3,91
SSV Крепление трубы под шип.		2,99	3,24	-	3,91
SST Шип, оцинкованный.		175 мм.- 4,40€; 250 мм.- 5,95€; 300 мм.- 6,48€			
БК Колено трубы 70°. Наценка на специальный угол 10 €		9,12	11,65	-	15,35
BM Колено трубы 70° с соединителем.		9,61	12,08	-	15,70
БК Колено трубы 85°.		15,91	16,65	-	-
БК Колено трубы 45°.		15,91	16,65	-	-
УТК Выводное колено трубы.		11,65	13,27	-	23,80
BUTK Дренажный отвод трубы.		12,96	20,77	-	-
PRT Верхняя часть дренажного отвода или трапа.		7,64	8,70	-	-
GROR Тройник трубы.		37,81	42,15	-	-
FUTK Труба с водосбором.		29,65	32,25	-	-
DVSIL Фильтрационная корзина. Для любых диаметров труб		18,41			
RT Дренажный трап для < 100 мм трубы.		10,49			
SLS Самоочищающийся дренажный трап для < 100 мм трубы.		17,89			

MRT Соединитель дренажного стока.		3,10			
SOKN Колено трубы соединительное.		33,73	36,65	-	-
SRORM Соединитель труб.		5,74	8,24	-	-
VATK Водосборная воронка.		45,56	47,04	-	51,37
RER Желоб прямоугольный 136 мм. Стандартная длина - 4 м. Нестандартные длины - наценка 100 €. Максимальная длина 4 м		17,25			
REK07/REK21 Крюк крепления желоба 136 мм. Длина - 70 и 210 мм.		REK07 - 7,43€ ; REK21 - 9,15€			
RERVI/RERVY Угол прямоугольного желоба внутренний / внешний 136 мм. Любой угол - наценка 100%. Производится в РЕ.		76,47			
REOK Приемная воронка 136 мм. Для всех диаметров SROR.		34,79			
RERSK Соединитель желоба 136 мм. с уплотнителем.		13,52			
RERGV/RERGH Заглушка желоба 136 мм. левая / правая.		15,03			

Антивандалные решения нижней части водостока

Наименование	Эскиз	Стандарт	Металлик	Цинк	Нерж. сталь
		ЦЕНА ПО ЗАПРОСУ			
300 SLS		ЦЕНА ПО ЗАПРОСУ			
850 SLS					
2000 SLS					
2000 SLST					
2000 UTK					
850 UTK					

Цвета и системы в наличии на складе в Москве:

125/87 мм: RAL 9002 (001 белый), RAL 9011 (015 черный), RAL 7011 (087 темно-серый), RAL 8019 (387 темно-коричневый), RAL 8017 (434 коричневый), RAL 3009 (758 темно-красный), RAL 6020 (830 сосново-зеленый)

150/100мм: RAL 9002 (001 белый), RAL 8017 (434 коричневый), RAL 3009 (758 темно-красный)

Цвета под заказ (наценка 5% на цвета металл): RAL 9007 (графитовый металл 044), RAL 9006 (серебристый металл 045), RAL 8004 (кирпичный 742), RAL 8003 (медный металл 778)

В нашем ассортименте также представлены материалы: металлочерепица; гибкая черепица; керамическая черепица; цементно-песчаная черепица; композитная черепица; медные, стальные, алюминиевые и пластиковые водостоки; виниловый сайдинг и софлит; системы снегозадержания и безопасности; кровельная вентиляция; гидроизоляция; пароизоляция; мансардные окна; чердачные лестницы; аксессуары для всех видов предлагаемой продукции, дренаж системы поверхностного водоотвода.